

## Transformaciones

Identidad de significado

- (1) a. Juan está leyendo el libro.  
b. ¿Está Juan leyendo el libro?
- (2) a. Juan trajo el dinero.  
b. ¿Trajo Juan el dinero?

1

## Ambigüedad

- (1) a. ¿A qué hora prometió Juan llamar a Pedro?  
b. Juan prometió llamar a Pedro a las diez.  
c. Juan prometió a las diez llamar a Pedro (mañana).  
d. Juan prometió (ayer) llamar a Pedro a las diez.

3

## Transformaciones

Similitudes

- Identidad de significado
- Concordancia entre FLEX y el SN especificador de FLEX

Diferencias

- Tipo de oración

2

## Ambigüedad

- (1) a. ¿Cuándo dijo Juan que Pedro vendría?  
b. Juan dijo que Pedro vendría hace dos días.  
c. Juan dijo hace dos días que Pedro vendría (mañana).  
d. Juan dijo (la semana pasada) que Pedro vendría hace dos días.

4

# Ambigüedad

- (1) a. ¿Dónde planeó Juan asesinar a Pedro?  
 b. Juan planeó asesinar a Pedro en este cuarto.  
 c. Juan planeó en este cuarto asesinar a Pedro (en el trabajo).  
 d. Juan planeó (en el trabajo) asesinar a Pedro en este cuarto.

5

# Un nuevo tipo de regla: Transformación

- (1) a. Juan puede haber estado leyendo el libro  
 b. ¿Puede Juan haber estado leyendo el libro?

## TRANSFORMACIÓN

Convierte un diagrama arbóreo en otro diagrama arbóreo

$$T(\text{árbol-1}) = \text{árbol-2}$$

$$T(\text{estructura-1}) = \text{estructura-2}$$

7

## Teoría de la X-barra no puede explicar este patrón

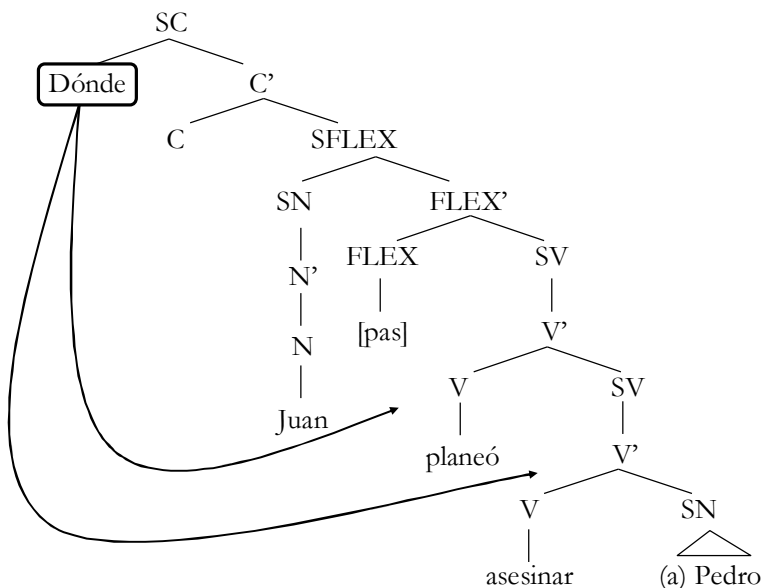

6

## Interrogativas totales: Inversión Sujeto-Auxiliar

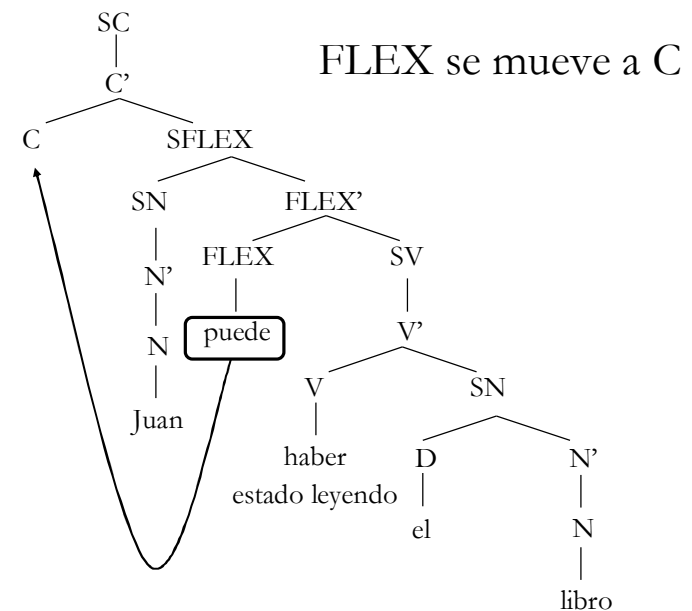

8

### Interrogativas totales: Inversión Sujeto-Auxiliar

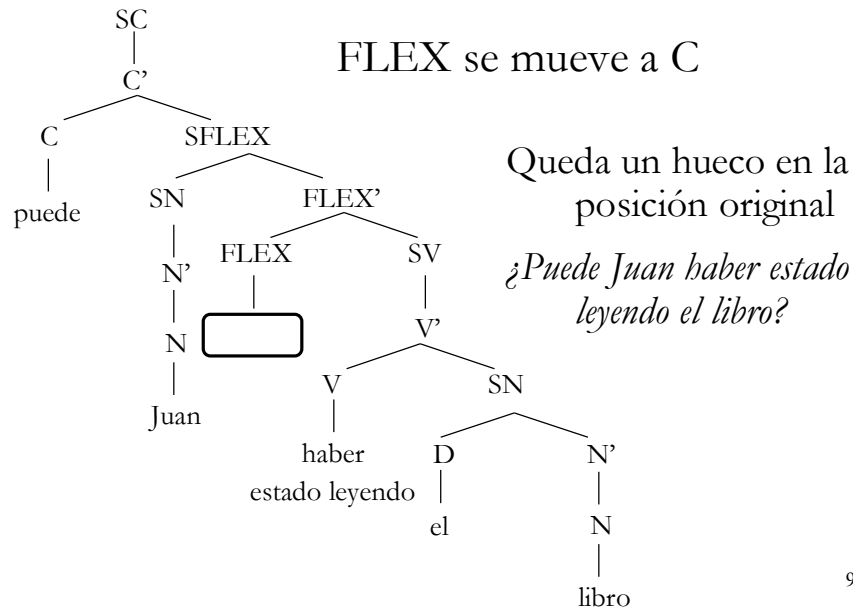

### Interrogativas totales: Inversión Sujeto-Auxiliar

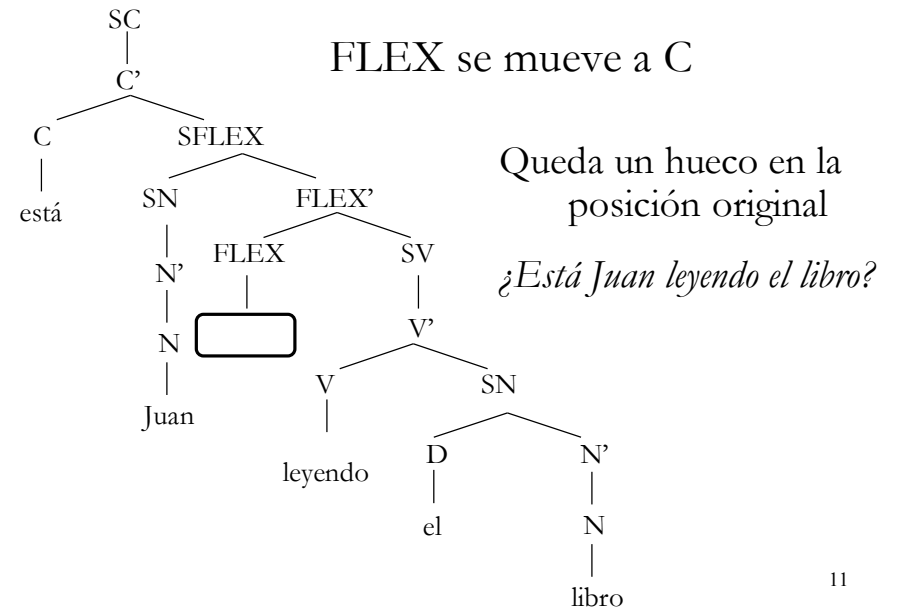

### Interrogativas totales: Inversión Sujeto-Auxiliar

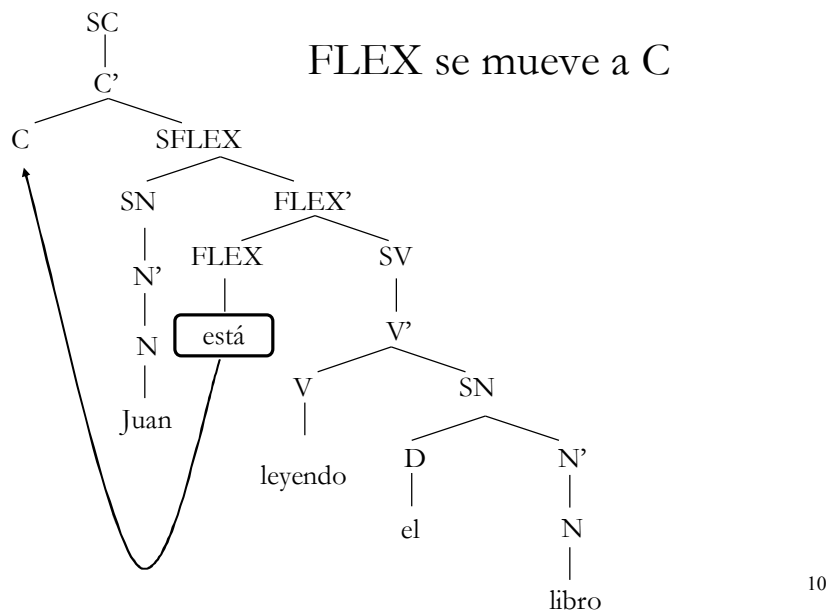

### Inversión Sujeto-Auxiliar. Un problema: sujetos pospuestos

- (1) a. Juan ha leído el libro
- b. \*¿Ha Juan leído el libro?
- c. ¿Ha leído el libro Juan?

La inversión Sujeto-Auxiliar predice (b) no (c).

Posposición de Sujeto:

SN sujeto (opcionalmente) se adjunta a SV

Interrogativas totales con inversión de sujeto:  
Inversión Sujeto-Auxiliar

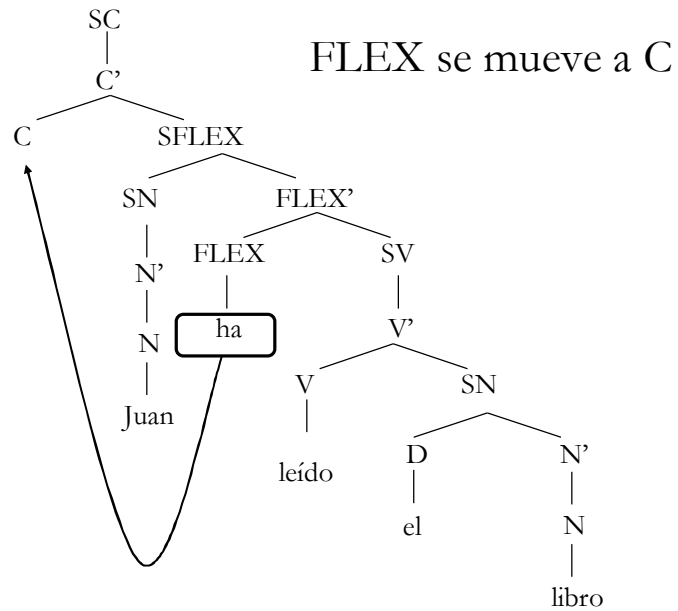

13

Posposición de SN sujeto

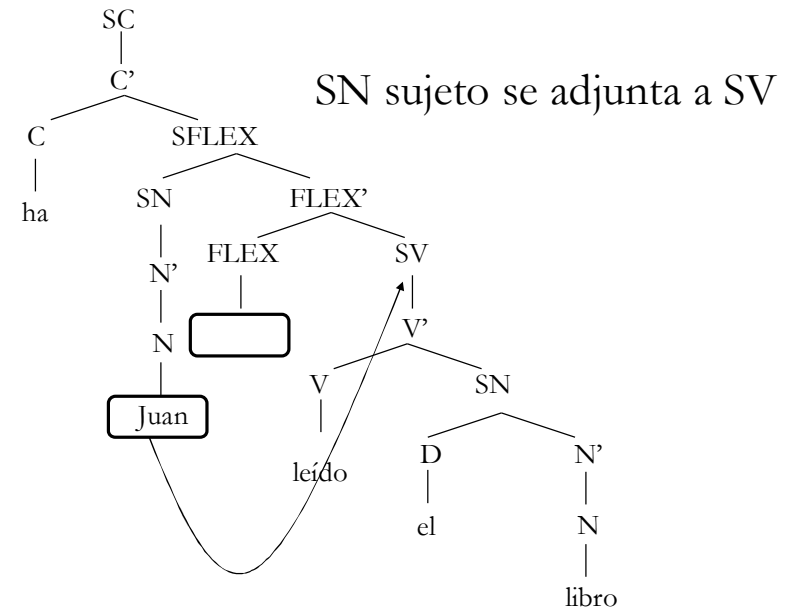

15

Interrogativas totales con inversión de sujeto:  
Inversión Sujeto-Auxiliar

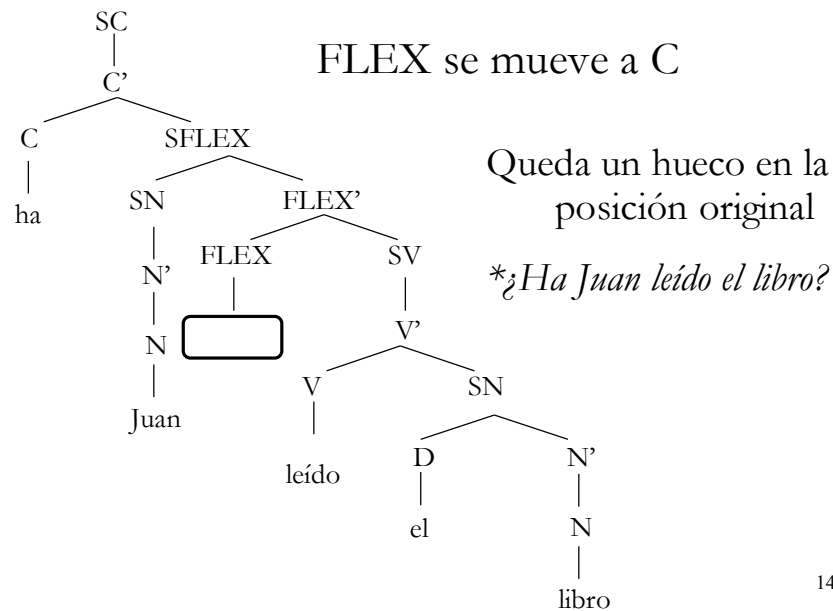

14

Posposición de SN sujeto

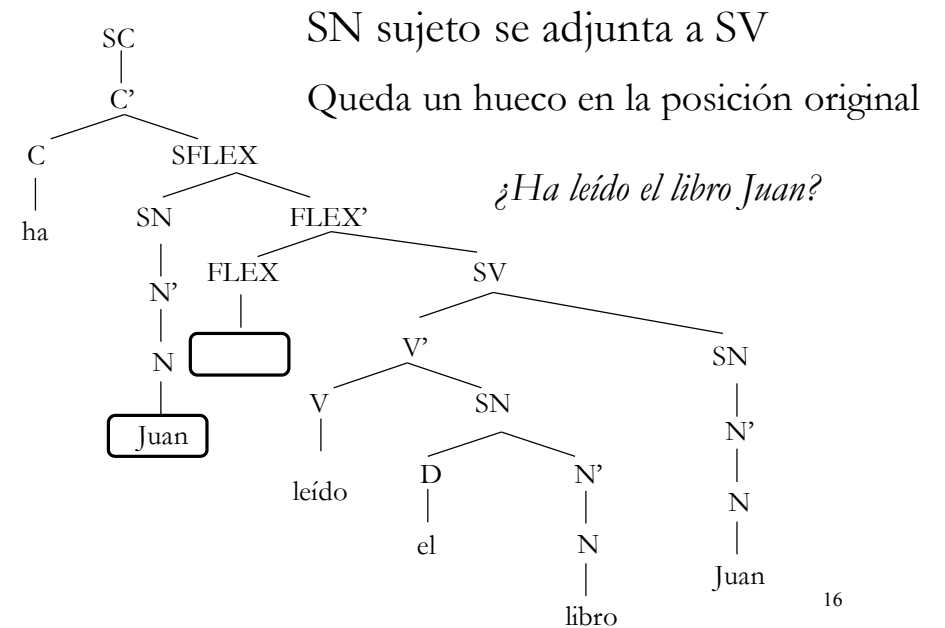

16

## Inversión Sujeto-Auxiliar sin Auxiliar

- (1) a. Juan leyó el libro.  
 b. ¿Leyó Juan el libro?

### TRANSFORMACIÓN

Convierte un diagrama arbóreo en otro diagrama arbóreo

FLEX se mueve a C

V se mueve a FLEX

17

## Movimiento de V a FLEX: Movimiento de verbo

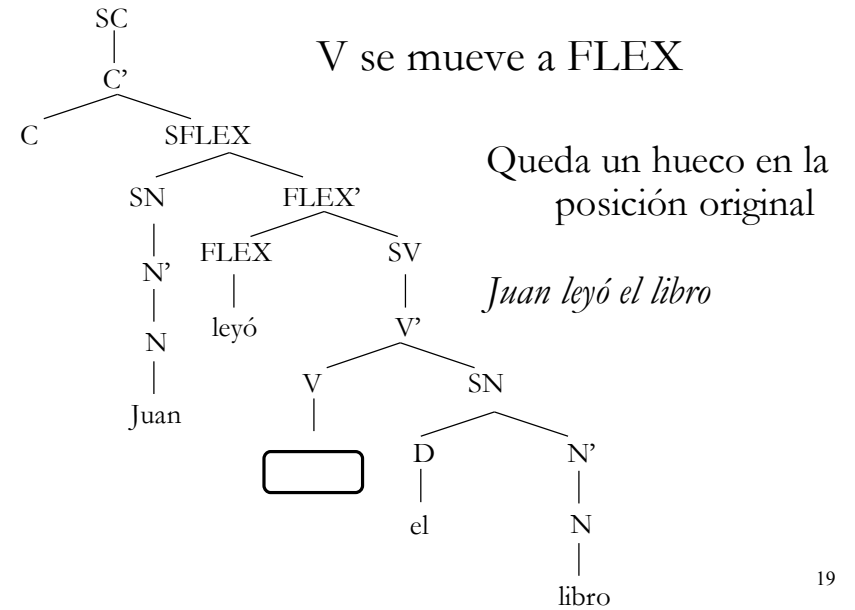

19

## Movimiento de V a FLEX : Movimiento de verbo

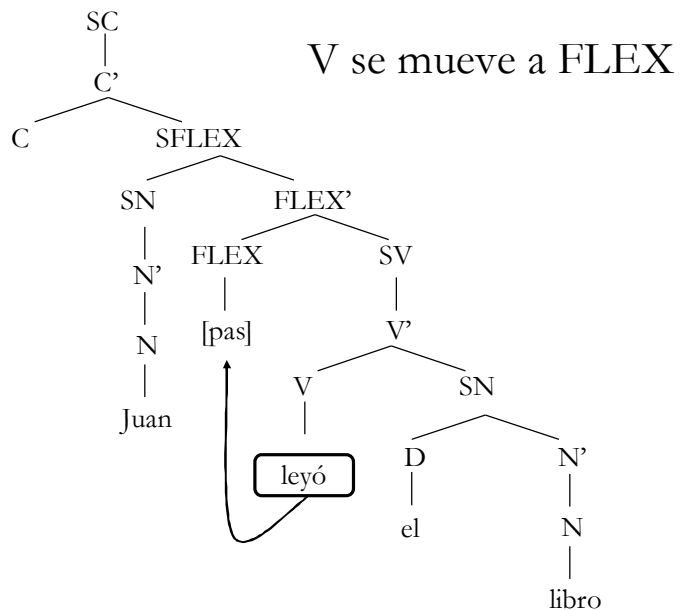

18

## Interrogativas totales: Inversión Sujeto-Auxiliar

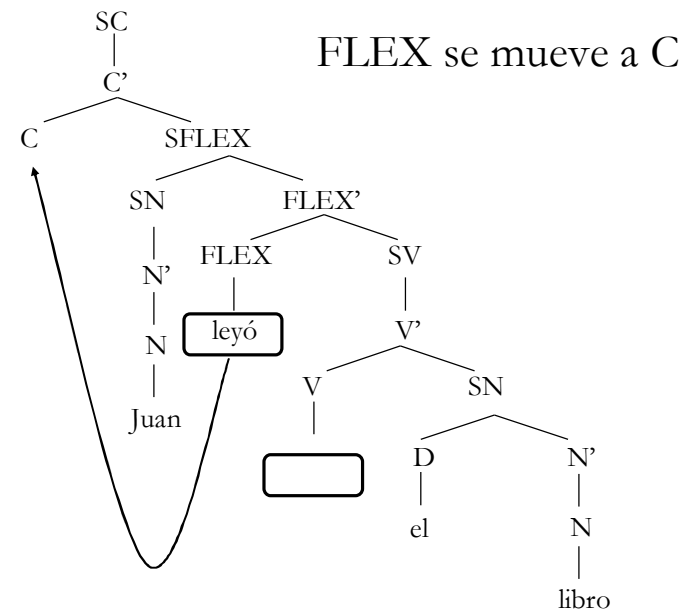

20

## Interrogativas totales: Inversión Sujeto-Auxiliar

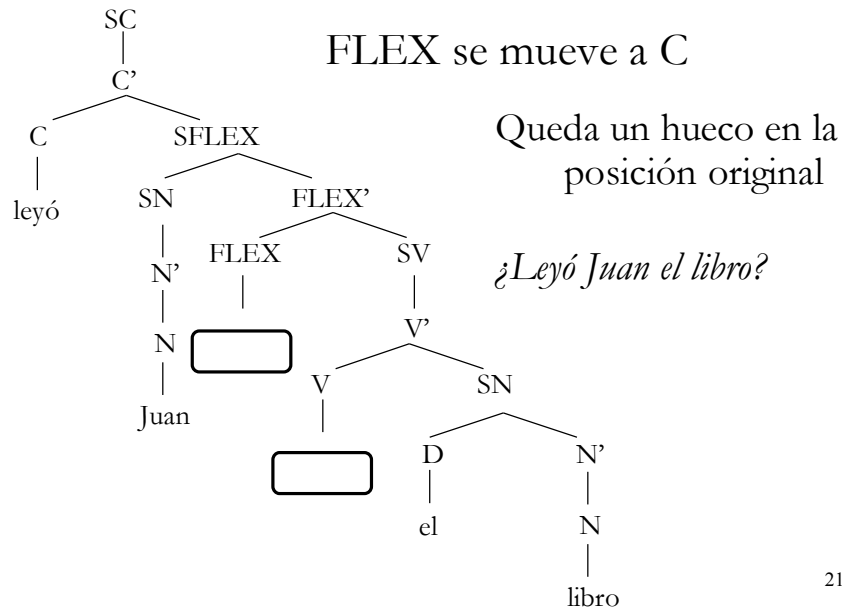

## Interrogativas parciales: Inversión Sujeto-Auxiliar

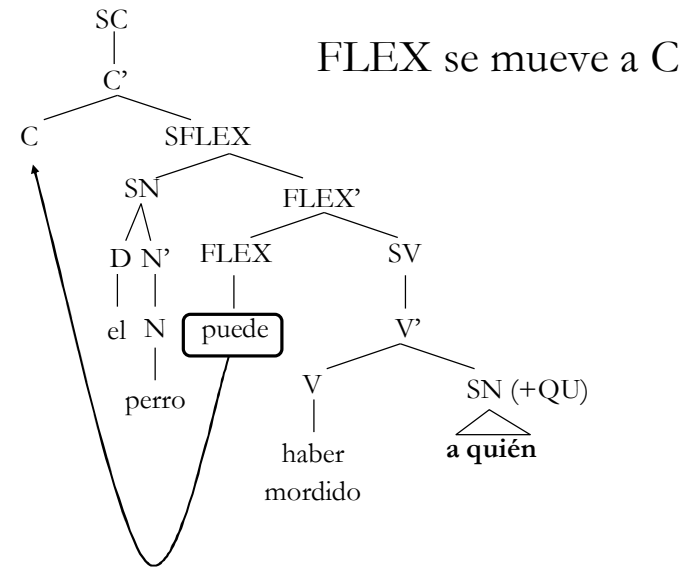

## Transformaciones: Interrogativas parciales

El perro puede haber mordido a alguien

¿A quién puede el perro haber mordido?

La policía pudo haber encontrado algo

¿Qué pudo la policía haber encontrado?

Las interrogativas parciales incluyen dos tipos de desplazamiento: el desplazamiento del auxiliar como el que hemos visto antes y el desplazamiento del consuyente interrogativo **a quién, qué (palabras +QU)**

22

## Interrogativas parciales: Inversión Sujeto-Auxiliar

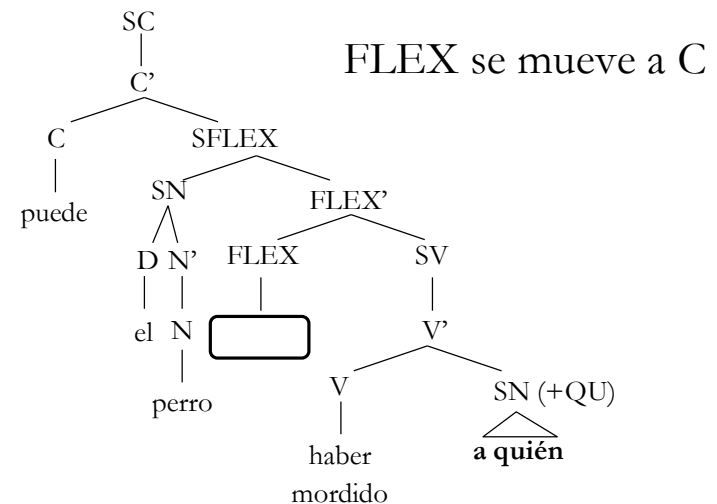

### Interrogativas parciales: Movimiento-QU

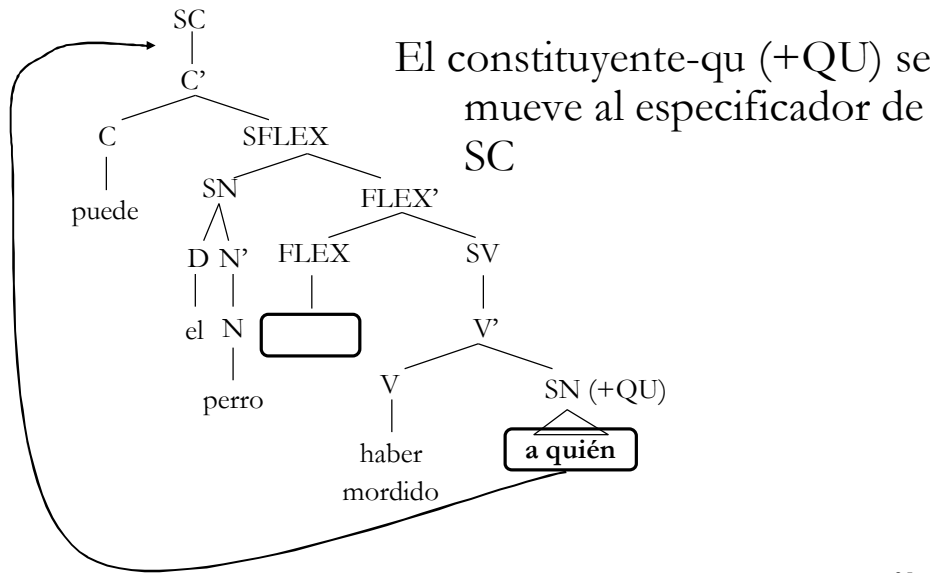

### Interrogativas parciales: Inversión Sujeto-Auxiliar

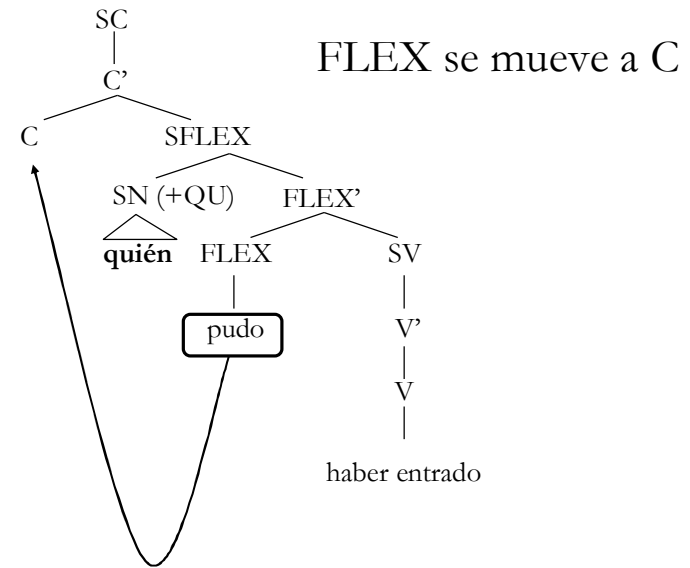

### Interrogativas parciales: Movimiento-QU

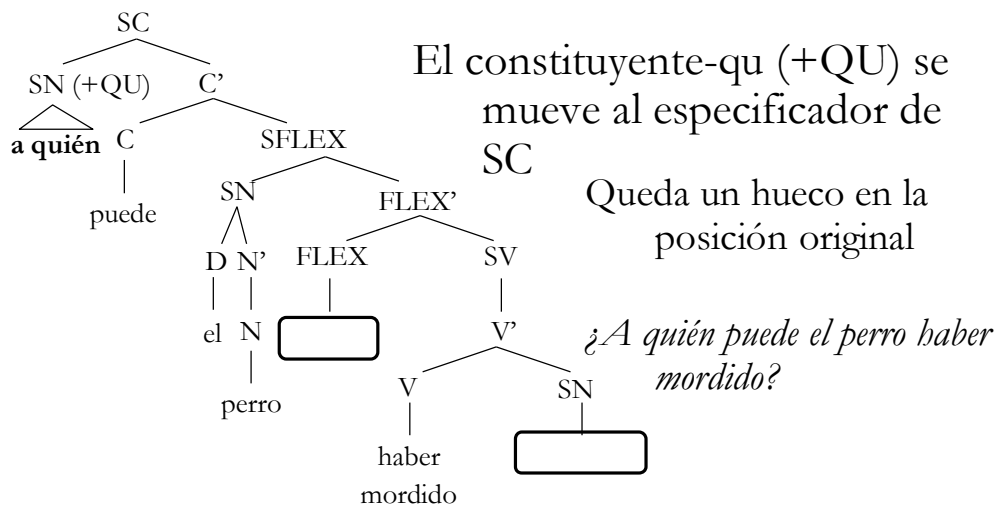

### Interrogativas parciales: Inversión Sujeto-Auxiliar

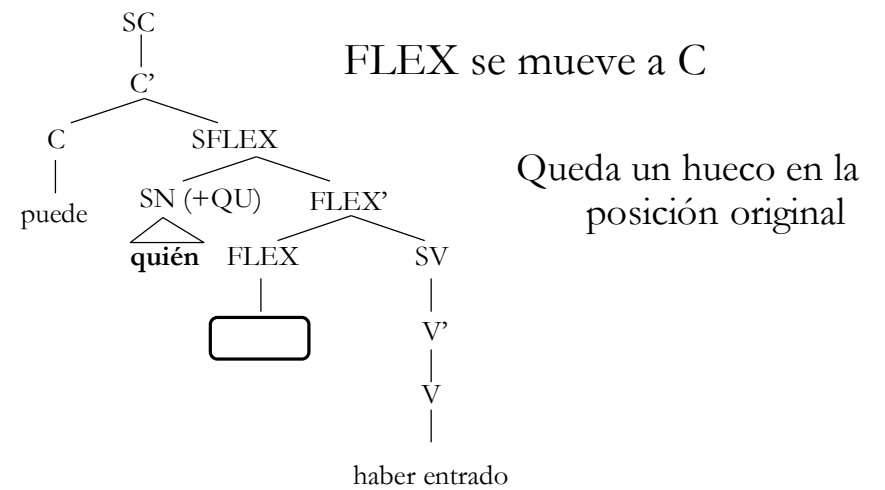

### Interrogativas parciales: Movimiento-QU

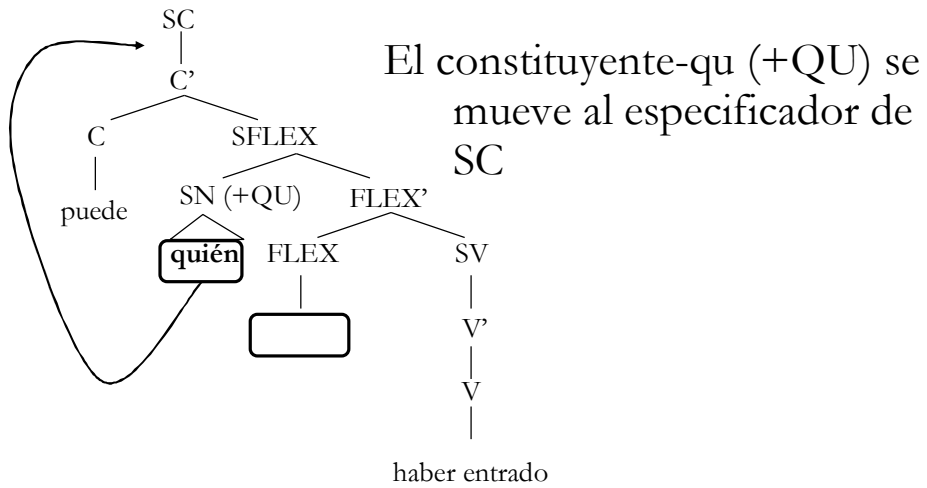

### Interrogativas parciales: Movimiento constituyente-qu

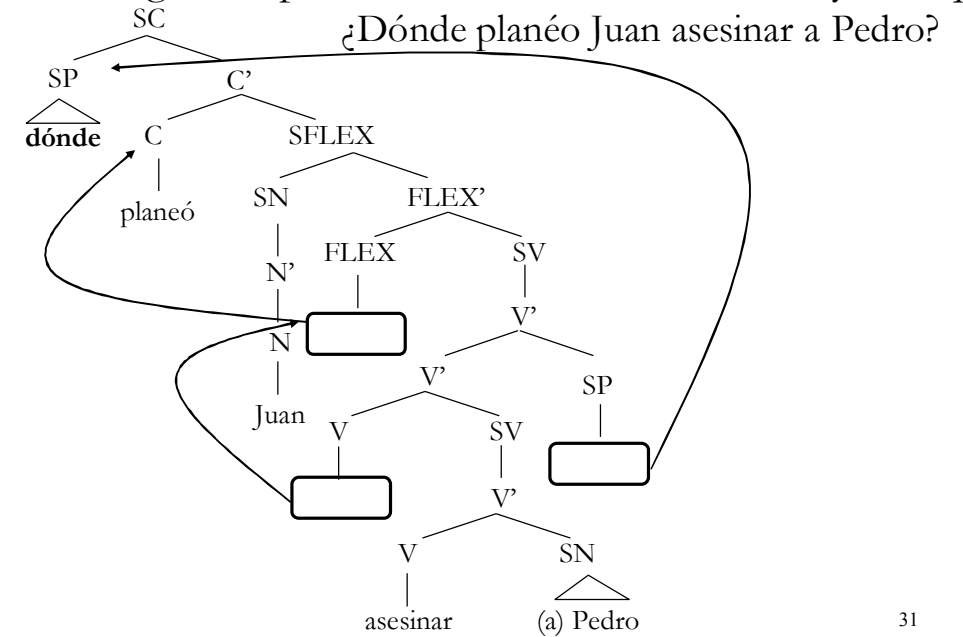

### Interrogativas parciales: Movimiento-QU

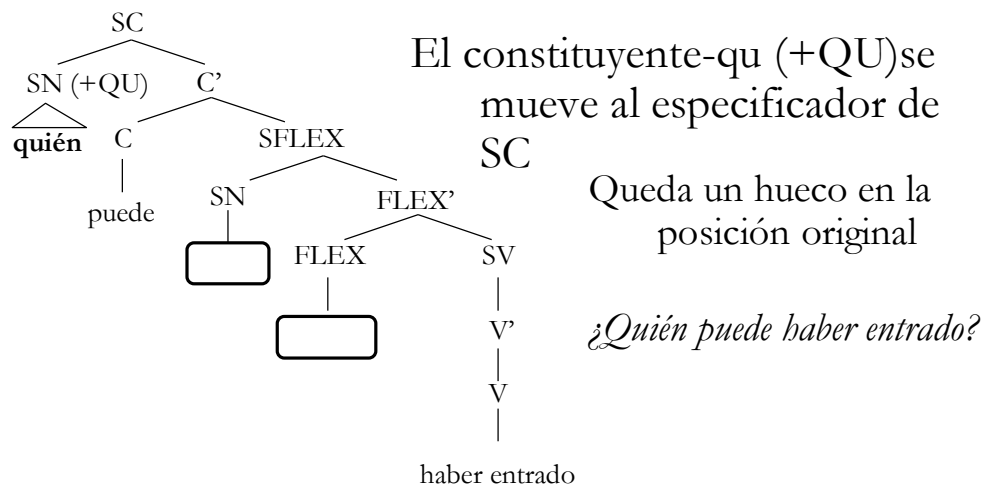

### Interrogativas parciales: Movimiento constituyente-qu

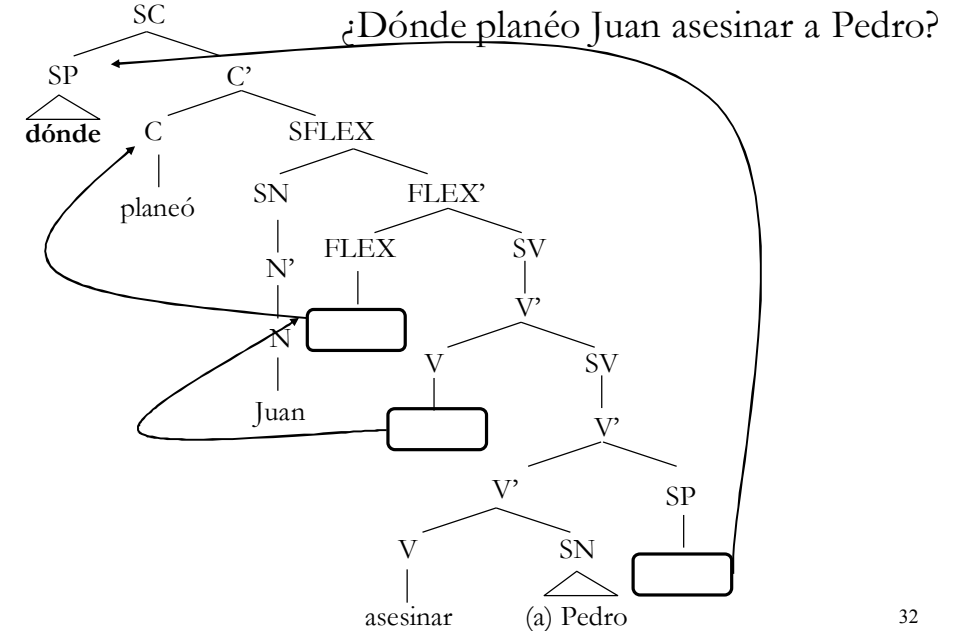

## Transformaciones: Las oraciones de relativo

El perro devoró el hueso.

Juan encontró un hueso.

El perro devoró el hueso que Juan encontró.

Las oraciones de relativo son oraciones que actúan como modificadores del SN. Constituyen una transformación compleja:

- Contienen un pronombre relativo -QU (**que, a quien, adonde, donde, como...**) que se convierte en el especificador del SC
- Se convierten en modificadores nominales mediante una transformación que subordina la oración al SN: Transformación generalizada. El resultado es la **subordinación adverbial**.<sup>33</sup>

## Transformaciones: oraciones de relativo

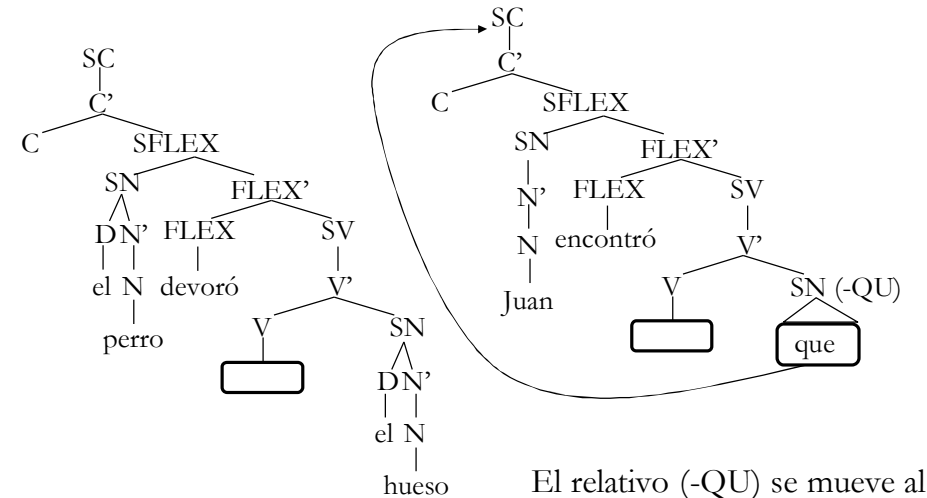

El relativo (-QU) se mueve al especificador de SC

35

## Propiedades de los pronombres relativos

El pronombre relativo y su antecedente deben ser contiguos

La foto que posiblemente Juan verá algún día está guardada.

\* La foto posiblemente que Juan verá algún día está guardada.

No hay inversión Sujeto-Verbo a diferencia de las interrogativas:

La foto que Juan verá algún día está guardada.

La foto que verá Juan algún día está guardada.

Los pronombres relativos son relativamente átonos

A quién o a quiénes dirigiste la carta?

\*La persona a quien o a quienes dirigiste la carta es irrelevante.

34

## Transformaciones: oraciones de relativo

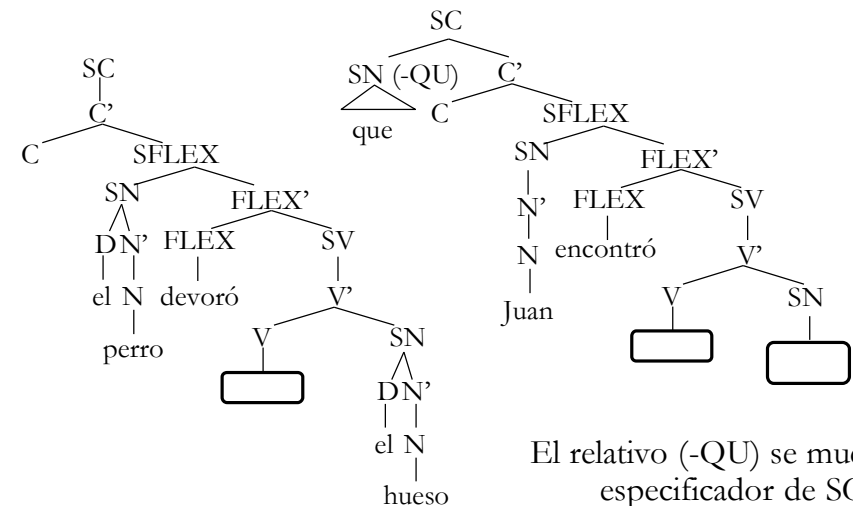

El relativo (-QU) se mueve al especificador de SC

Queda un hueco en la posición original

*que Juan encontró*

36

## Transformación generalizada: subordinación

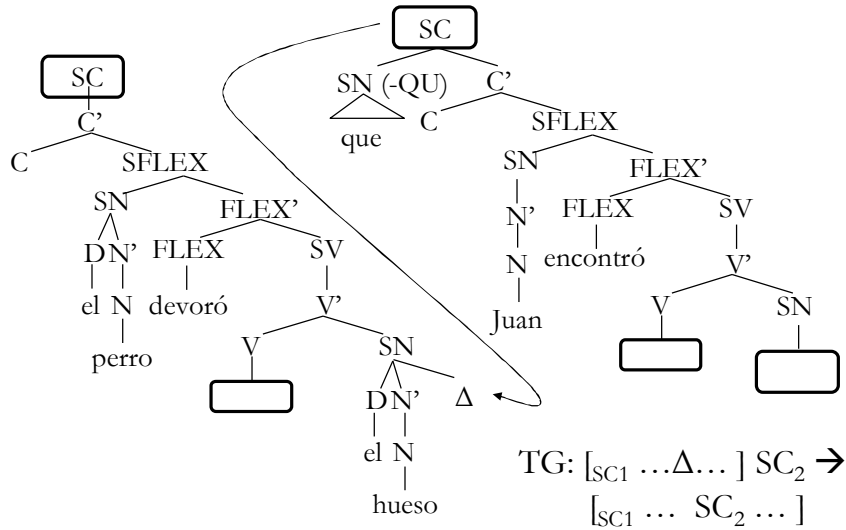

Una oración (SC<sub>2</sub>) se subordina a otra (SC<sub>1</sub>) en un punto designado (Δ).

37

## Transformaciones: Oraciones pasivas

Varias personas conocen el tema

El tema es conocido por varias personas

La empresa despidió a Juan

Juan fue despedido por la empresa

Las oraciones pasivas constituyen una transformación compleja:

- SN complemento de V pasa a Espec. de FLEX
- V pasa a participio
- FLEX pasa a **ser**
- Espec. de FLEX pasa a SP introducido por **por** (complemento agente)

39

## Transformaciones: oraciones de relativo

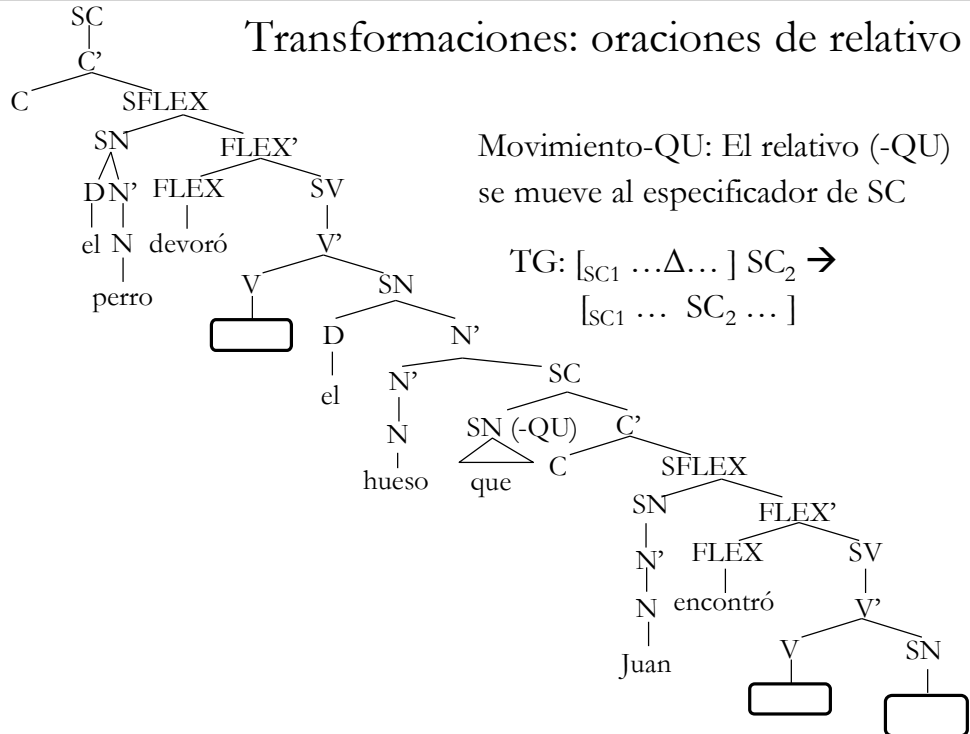

## Estructura de las oraciones pasivas

SN complemento de V pasa a Espec. de FLEX

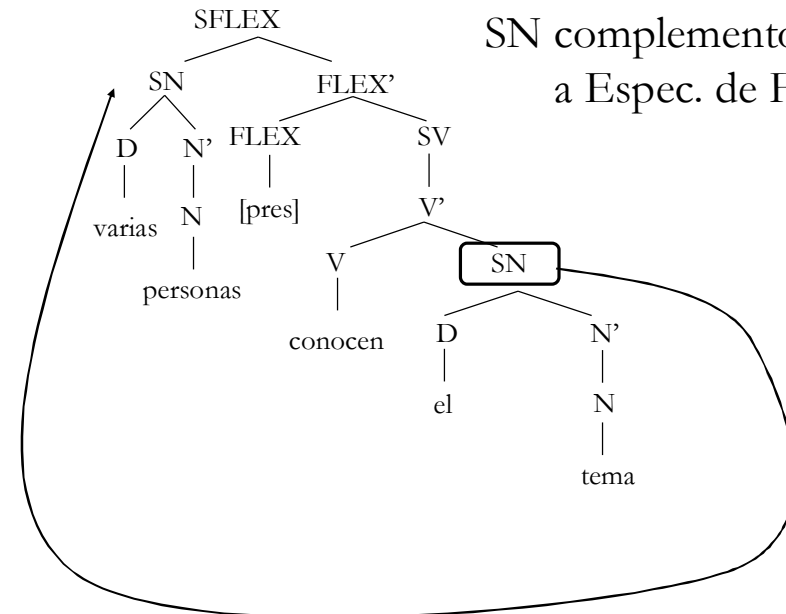

40

## Estructura de las oraciones pasivas

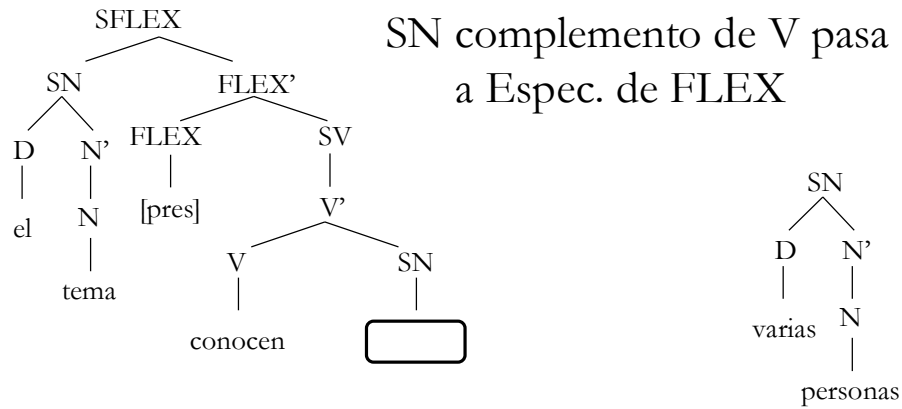

Queda un hueco en la posición original

41

## Estructura de las oraciones pasivas

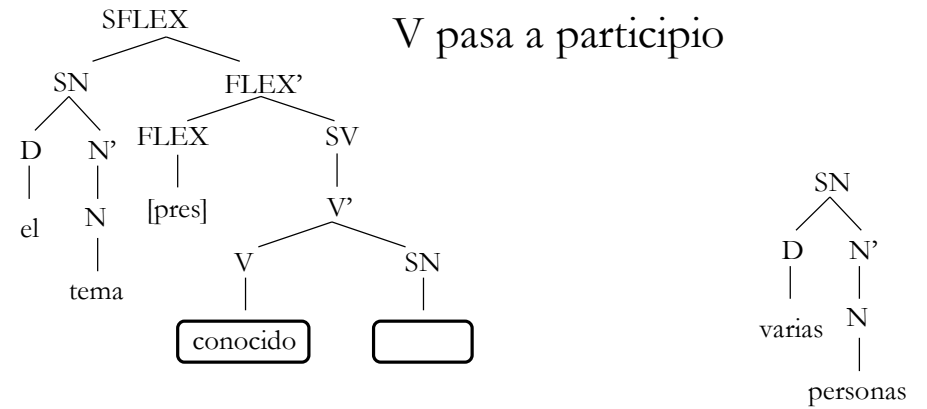

El participio concuerda con el especificador de SFLEX (el sujeto) en número y género

43

## Estructura de las oraciones pasivas

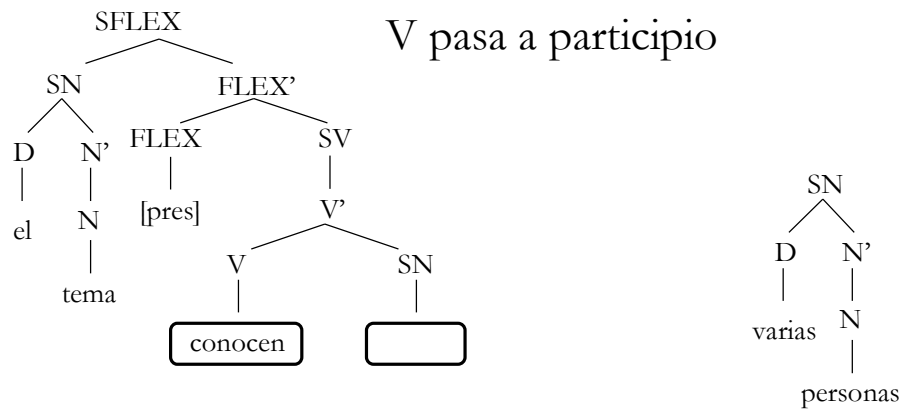

42

## Estructura de las oraciones pasivas

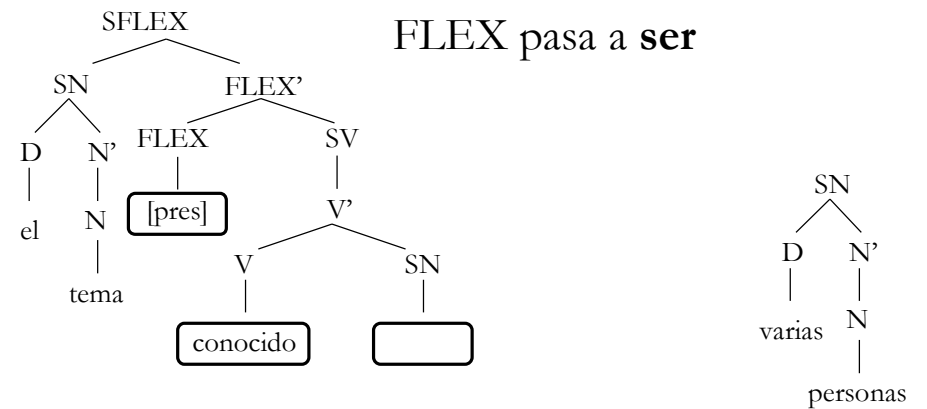

44

## Estructura de las oraciones pasivas

FLEX pasa a **ser**

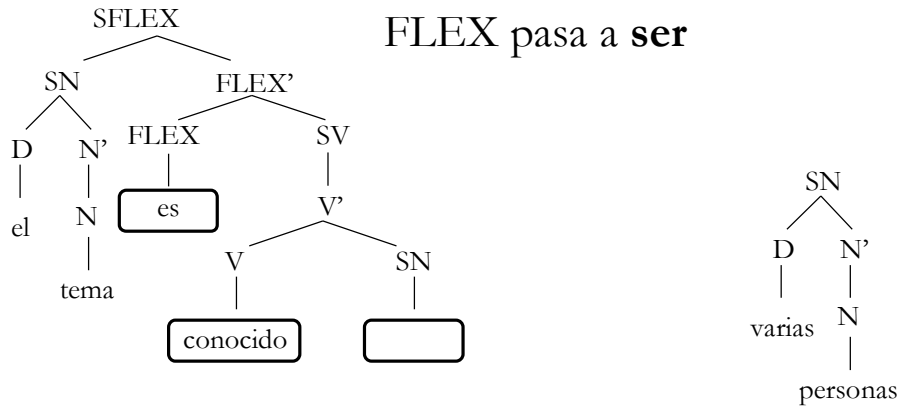

FLEX concuerda con el SN especificador de FLEX (el sujeto) en persona y número

45

## Estructura de las oraciones pasivas

El sujeto inicial pasa a ser un SP introducido por **por**

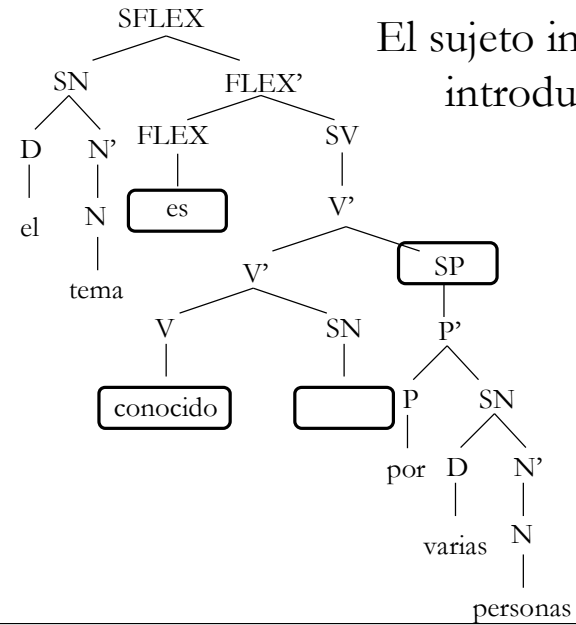

47

## Estructura de las oraciones pasivas

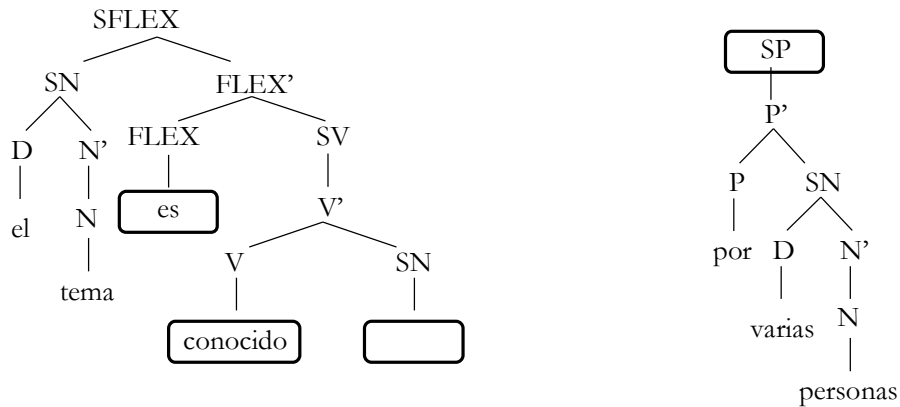

El sujeto inicial pasa a ser un SP introducido por **por**

46

## El componente sintáctico de la Gramática Universal/Facultad de lenguaje

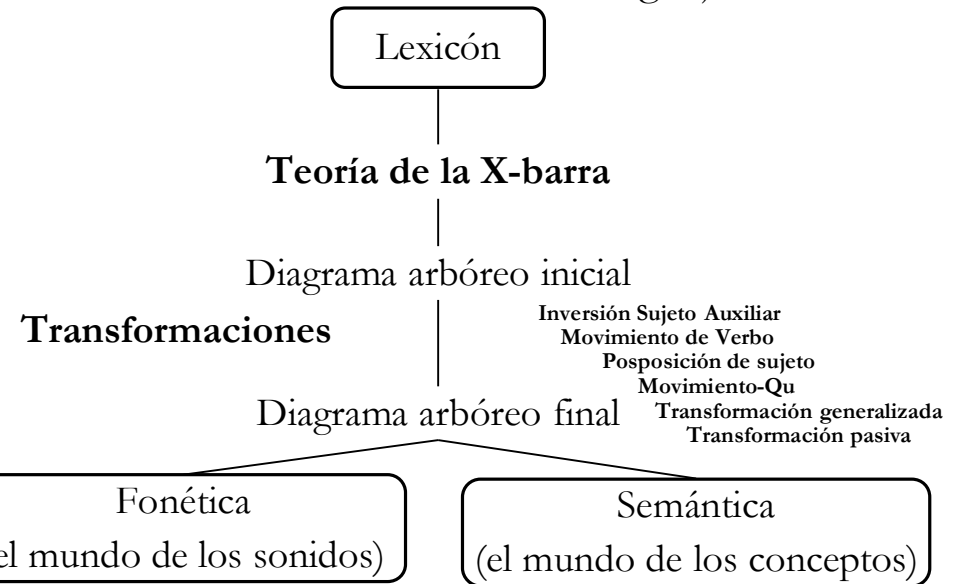

48